



# Offre de prestations des chemins de fer privés dans le cas de référence pour le développement de PRODES EA 2030

---

Date: 03.06.2015

---

Référence du dossier: OFT / BAV-214-00002/00005/00003/00026

Les offres de prestations des chemins de fer privés dans le cas de référence 2025 ont été adaptées selon sur la base des indications des régions de planifications.

Concernés sont les chemins de fer privés suivants :

- BDWM
- BLT
- FLP
- MOB
- RBS
- RhB



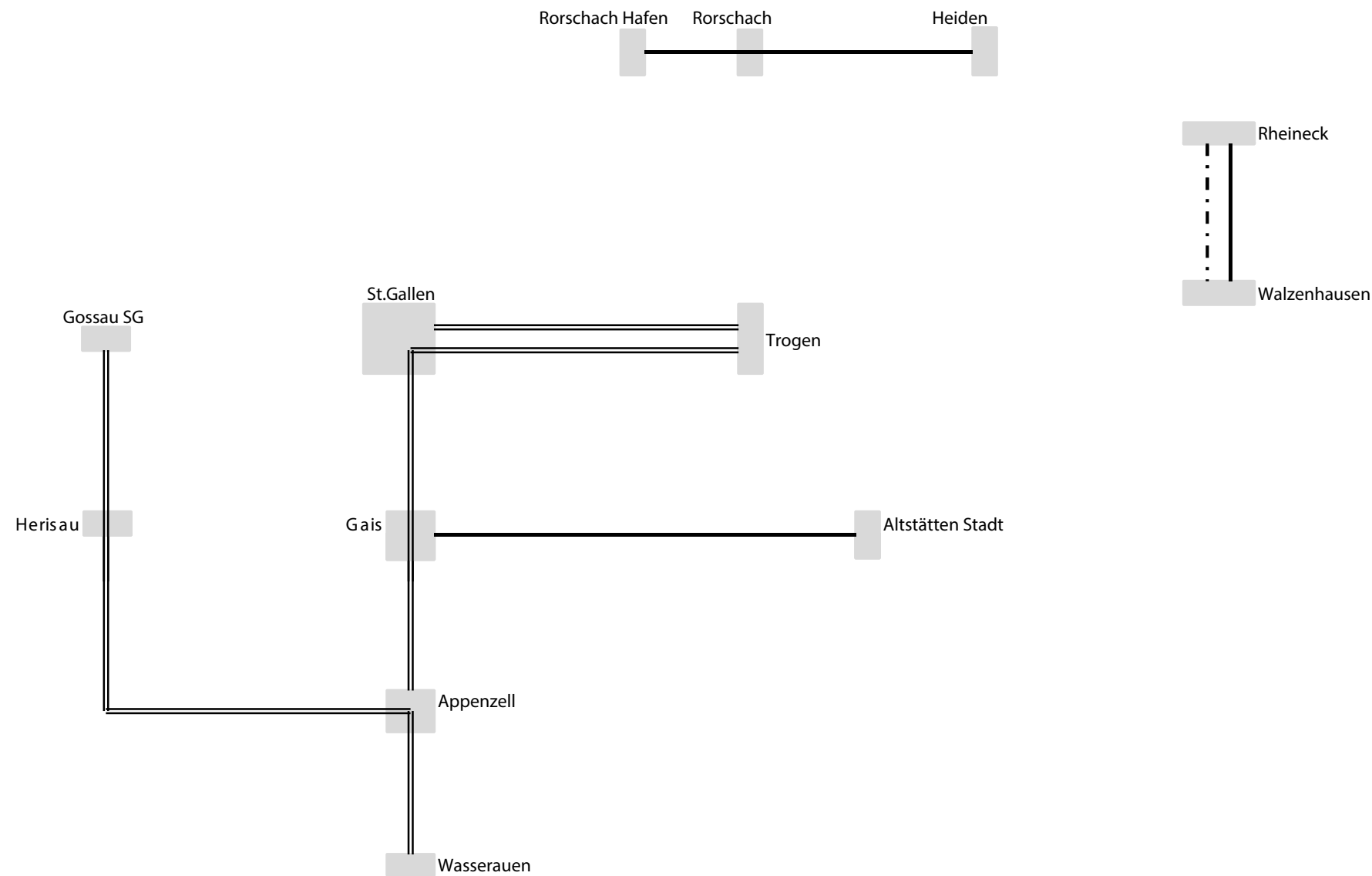

**Bemerkungen**

Das hier dargestellte Angebot des Referenzfalls bildet den aktuellen Kenntnisstand des BAV ab und wird mit den Planungsregionen bereinigt. Dargestellt sind die Züge des Regelangebots Montag-Freitag sowie systematische HVZ-Züge. Einzelzüge und Ausdünnungen in Randzeiten sind hier nicht dargestellt.

Zusätzliche Angebote gegenüber Jahresfahrplan 2014:  
- Durchbindung St. Gallen

Es wird davon ausgegangen, dass die hier dargestellten Angebote auf der Infrastruktur unter Berücksichtigung der gesprochenen Mittel fahrbar sind. Dies betrifft auch hier nicht dargestellte Einzelzüge gemäss Fahrplan 2014.

**Legende**

Personenverkehr : Takt  
 ——— Stundentakt  
 = = = Halbstundentakt  
 · · · · Nur während HVZ

Personenverkehr : Zuggattung  
 ——— S-Bahn / RV

20.03.2014

# Personenverkehrsangebot ASM

Referenzfall für die Entwicklung des AS 2030

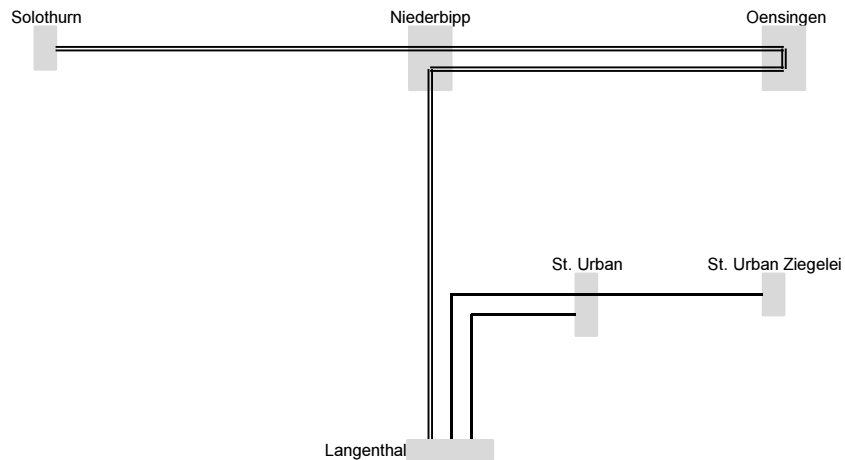

## Bemerkungen

Das hier dargestellte Angebot des Referenzfalls bildet den aktuellen Kenntnisstand des BAV ab und wird mit den Planungsregionen bereinigt. Dargestellt sind die Züge des Regelangebots Montag-Freitag sowie systematische HVZ-Züge. Einzelzüge und Ausdünnungen in Randzeiten sind hier nicht dargestellt.

Zusätzliche Angebote gegenüber Jahresfahrplan 2014:  
 - Systematisierung Halbstundentakt Oensingen-Langenthal

Es wird davon ausgegangen, dass die hier dargestellten Angebote auf der Infrastruktur unter Berücksichtigung der gesprochenen Mittel fahrbar sind. Dies betrifft auch hier nicht dargestellte Einzelzüge gemäss Fahrplan 2014.

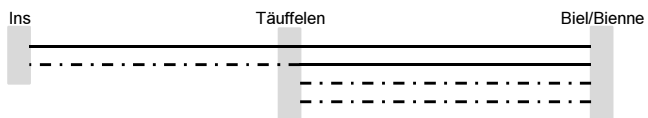

## Legende

### Personenverkehr : Takt

- Stundentakt
- ==== Halbstundentakt
- - - Nur während HVZ

### Personenverkehr : Zuggattung

- S-Bahn / RV

# Personenverkehrsangebot BDWM

Referenzfall für die Entwicklung des AS 2030

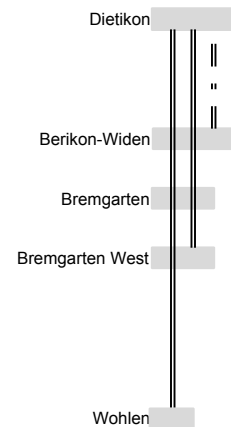

## Bemerkungen

Das hier dargestellte Angebot des Referenzfalls bildet den aktuellen Kenntnisstand des BAV ab und ist mit den Planungsregionen bereinigt. Dargestellt sind die Züge des Regelangebots Montag-Freitag sowie systematische HVZ-Züge. Einzelzüge und Ausdünnungen in Randzeiten sind hier nicht dargestellt.

Zusätzliche Angebote gegenüber Jahresfahrplan 2015  
- Verdichtung zum HVZ-Halbstundentakt Dietikon - Berikon-Widen

Es wird davon ausgegangen, dass die hier dargestellten Angebote auf der Infrastruktur unter Berücksichtigung der gesprochenen Mittel fahrbar sind. Dies betrifft auch hier nicht dargestellte Einzelzüge gemäss Fahrplan 2015

## Legende

### Personenverkehr : Takt

==== Halbstundentakt  
- - - - Nur während HVZ

### Personenverkehr : Zugattung

— S-Bahn / RV

03.06.2015

# Personenverkehrsangebot BLT

Referenzfall für die Entwicklung des AS 2030

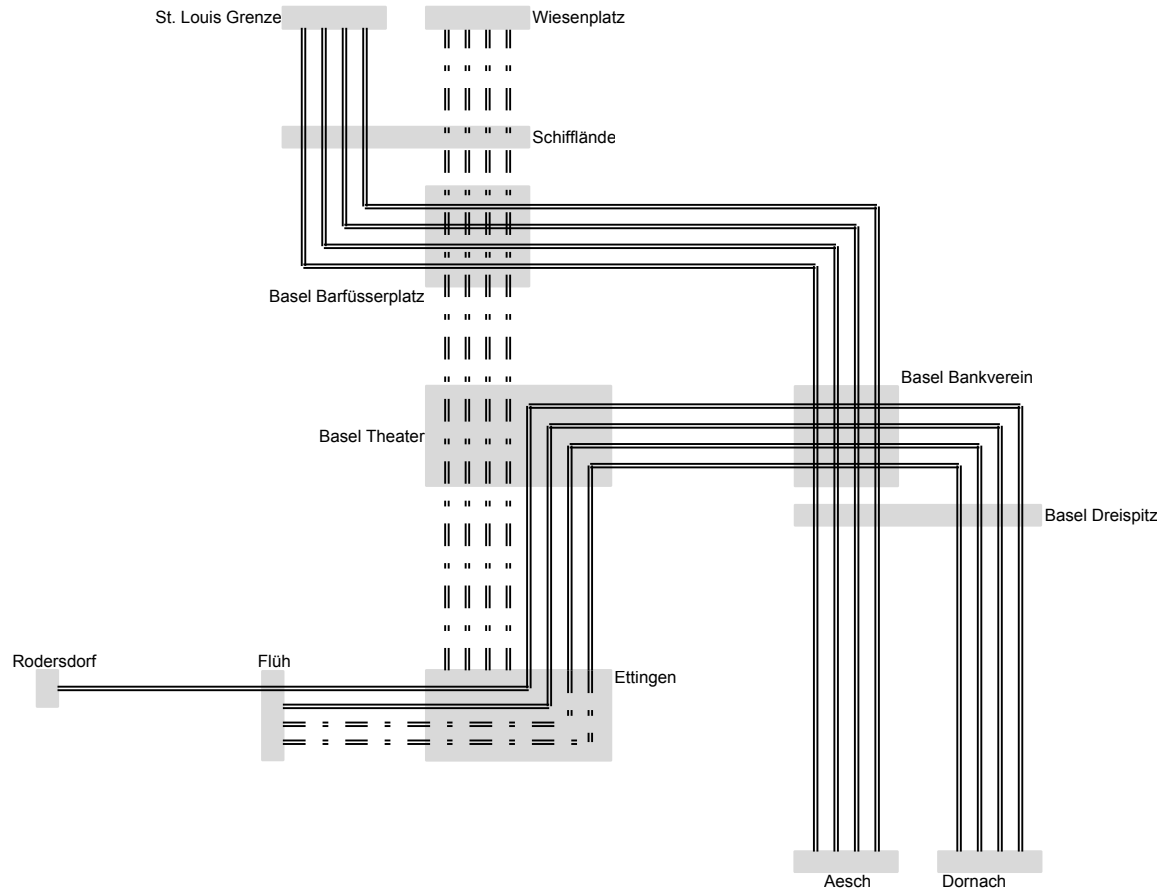

**Bemerkungen**

Das hier dargestellte Angebot des Referenzfalls bildet den aktuellen Kenntnisstand des BAV ab und ist mit den Planungsregionen bereinigt. Dargestellt sind die Züge des Regelangebots Montag-Freitag sowie systematische HVZ-Züge. Ausdünnungen in Randzeiten sind hier nicht dargestellt.

Zusätzliche Angebote gegenüber Jahresfahrplan 2015  
- Keine

Es wird davon ausgegangen, dass die hier dargestellten Angebote auf der Infrastruktur unter Berücksichtigung der gesprochenen Mittel fahrbar sind

**Legende**

**Personenverkehr : Takt**  
 = = = = = Halbstundentakt  
 - - - - - Nur während HVZ

**Personenverkehr : Zuggattung**  
 ——— S-Bahn / RV

03.06.2015

# Personenverkehrsangebot BOB

Referenzfall für die Entwicklung des AS 2030

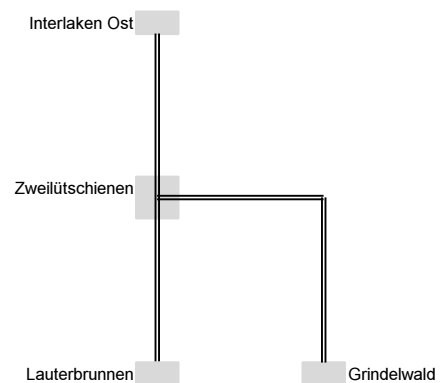

## Bemerkungen

Das hier dargestellte Angebot des Referenzfalls bildet den aktuellen Kenntnisstand des BAV ab und wird mit den Planungsregionen bereinigt. Dargestellt sind die Züge des Regelangebots Montag-Freitag (Hochsaison) sowie systematische HVZ-Züge. Einzelzüge und Ausdünnungen in Randzeiten sind hier nicht dargestellt.

Zusätzliche Angebote gegenüber Jahresfahrplan 2014:  
- Keine

Es wird davon ausgegangen, dass die hier dargestellten Angebote auf der Infrastruktur unter Berücksichtigung der gesprochenen Mittel fahrbar sind.

## Legende

### Personenverkehr : Takt

===== Halbstundentakt (nur in Hochsaison, ansonsten Stundentakt)

### Personenverkehr : Zuggattung

————— S-Bahn / RV

20.03.2014

## Offre de transport de voyageurs CJ

Cas de référence pour le développements de l'EA 2030

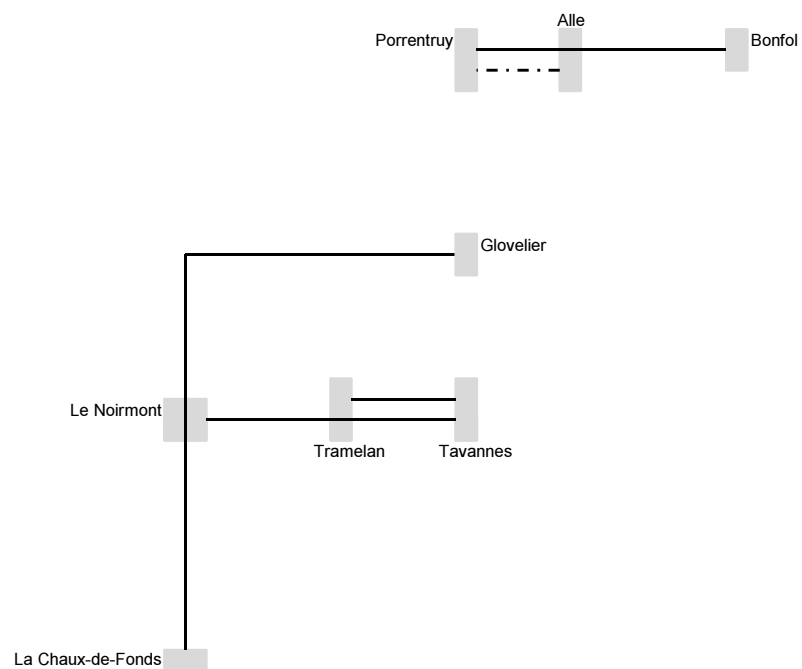

### Remarques

L'offre de prestations du cas de référence présentée ici reflète l'état actuel des connaissances de l'OFT et sera mise au net avec les régions de planification.

Les trains de l'offre régulière du lundi au vendredi ainsi que les trains systématiques aux heures de pointe sont représentés ici.

Les trains désheures ou aux heures creuses ne sont pas représentés.

Offres supplémentaires par rapport à l'horaire 2014:

- aucune

Il est supposé que les prestations présentées ici peuvent être fournies sur l'infrastructure compte tenu des ressources allouées.

Ceci concerne aussi les trains désheures non représentés ici conformément à l'horaire 2014.

### Légende

**Transport de voyageurs : cadence**

— cadence horaire

- - - seulement aux heures de pointe

**Transport de voyageurs : type de train**

— RER / TR

20.03.2014

## Offerta traffico viaggiatori FART

Scenario di riferimento per lo sviluppo della FA 2030



### Osservazioni

L'offerta raffigurata riflette lo stato attuale delle conoscenze dell'UFT e sarà finalizzata in collaborazione con le regioni di pianificazione. È raffigurata l'offerta regolare dal lunedì al venerdì e quella di sistema durante gli OdP. Non figura l'offerta non cadenzata e la riduzione dell'offerta durante le ore marginali.

Offerte supplementari rispetto all'orario annuale 2014:  
- nessuna

Si presuppone che l'offerta raffigurata sarà attuabile sull'infrastruttura, tenuto conto dei fondi stanziati.

### Legenda

#### Traffico viaggiatori: cadenza

— oraria

#### Traffico viaggiatori: genere di offerta

— Linea S / TR

— RE

20.03.2014



# Personenverkehrsangebot FB

Referenzfall für die Entwicklung des AS 2030



**Bemerkungen**

Das hier dargestellte Angebot des Referenzfalls bildet den aktuellen Kenntnisstand des BAV ab und wird mit den Planungsregionen bereinigt. Dargestellt sind die Züge des Regelangebots Montag-Freitag sowie systematische HVZ-Züge. Einzelzüge und Ausdünnungen in Randzeiten sind hier nicht dargestellt.

Zusätzliche Angebote gegenüber Jahresfahrplan 2014:  
- Systematisierung Viertelstundentakt Forch - Esslingen

Es wird davon ausgegangen, dass die hier dargestellten Angebote auf der Infrastruktur unter Berücksichtigung der gesprochenen Mittel fahrbar sind.

**Legende**

**Personenverkehr : Takt**  
===== Halbstundentakt  
- - - - - Nur während HVZ

**Personenverkehr : Zuggattung**  
—— S-Bahn / RV  
—— RE

20.03.2014

## Offerta traffico viaggiatori FLP

Scenario di riferimento per lo sviluppo della FA 2030

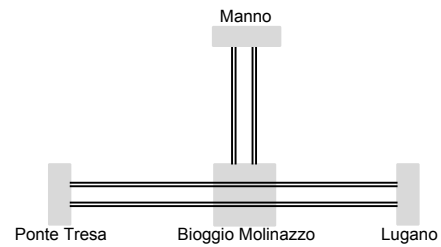

### Osservazioni

L'offerta raffigurata riflette lo stato attuale delle conoscenze dell'UFT e sarà finalizzata in collaborazione con le regioni di pianificazione. È raffigurata l'offerta regolare dal lunedì al venerdì e quella di sistema durante gli OdP. Non figura l'offerta non cadenzata e la riduzione dell'offerta durante le ore marginali.

Offerte supplementari rispetto all'orario annuale 2015:

- Nuova tratta Bioggio Molinazzo - Manno
- Treni ogni 15 minuti Lugano-Bioggio-Manno

Si presuppone che l'offerta raffigurata sarà attuabile sull'infrastruttura, tenuto conto dei fondi stanziati.

### LegebXU

HfLUZjVt: j Uj [ [ Utcf]Y. WUXYbnU  
===== semioraria

HUZZjVt: j ]U [ [ ]Utcf]: [ YbYfYX]cZZffHU  
===== Linea S / TR

03.06.2015

# Personenverkehrsangebot FW

Referenzfall für die Entwicklung des AS 2030

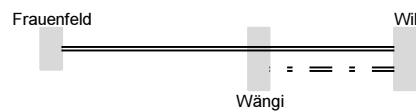

## Bemerkungen

Das hier dargestellte Angebot des Referenzfalls bildet den aktuellen Kenntnisstand des BAV ab und wird mit den Planungsregionen bereinigt. Dargestellt sind die Züge des Regelangebots Montag-Freitag sowie systematische HVZ-Züge. Einzelzüge und Ausdünnungen in Randzeiten sind hier nicht dargestellt.

Zusätzliche Angebote gegenüber Jahresfahrplan 2014:

- Keine

Es wird davon ausgegangen, dass die hier dargestellten Angebote auf der Infrastruktur unter Berücksichtigung der gesprochenen Mittel fahrbar sind.

## Legende

### Personenverkehr : Takt

==== Halbstundentakt

--- Nur während HVZ

### Personenverkehr : Zuggattung

— S-Bahn / RV

20.03.2014

## Offre de transport de voyageurs LEB

Cas de référence pour le développements de l'EA 2030

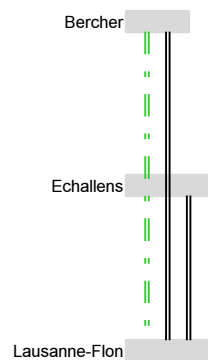

### Remarques

L'offre de prestations du cas de référence présentée ici reflète l'état actuel des connaissances de l'OFT et sera mise au net avec les régions de planification.

Les trains de l'offre régulière du lundi au vendredi ainsi que les trains systématiques aux heures de pointe sont représentés ici.

Les trains désaturés ou aux heures creuses ne sont pas représentés.

Offres supplémentaires par rapport à l'horaire 2014:

- prolongement de la cadence au quart d'heure Lausanne-Cheseaux jusqu'à Echallens

Il est supposé que les prestations présentées ici peuvent être fournies sur l'infrastructure compte tenu des ressources allouées.

### Légende

#### Transport de voyageurs : cadence

===== cadence semi-horaire

..... = ..... seulement aux heures de pointe

#### Transport de voyageurs : type de train

===== RER / TR

===== RE

20.03.2014

## Offre de transport de voyageurs MBC

Cas de référence pour le développements de l'EA 2030

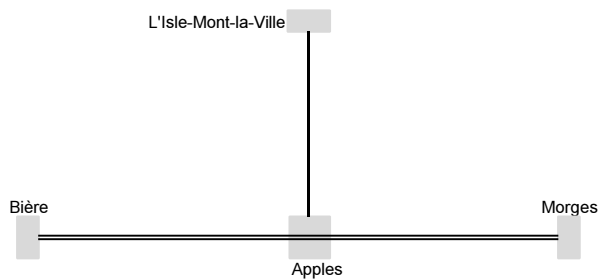

### Remarques

L'offre de prestations du cas de référence présentée ici reflète l'état actuel des connaissances de l'OFT et sera mise au net avec les régions de planification.

Les trains de l'offre régulière du lundi au vendredi ainsi que les trains systématiques aux heures de pointe sont représentés ici. Les trains désaturés ou aux heures creuses ne sont pas représentés.

Offres supplémentaires par rapport à l'horaire 2014:

- étoffement à la cadence semi-horaire Morges - Bière
- Systématisation cadence horaire Apples - L'Isle

Il est supposé que les prestations présentées ici peuvent être fournies sur l'infrastructure compte tenu des ressources allouées.

### Légende

**Transport de voyageurs : cadence**

— cadence horaire

==== cadence semi-horaire

**Transport de voyageurs : type de train**

— RER / TR

20.03.2014

# Personenverkehrsangebot MIB

Referenzfall für die Entwicklung des AS 2030

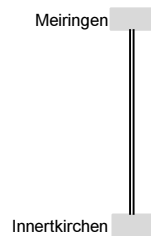

**Bemerkungen**

Das hier dargestellte Angebot des Referenzfalls bildet den aktuellen Kenntnisstand des BAV ab und wird mit den Planungsregionen bereinigt. Dargestellt sind die Züge des Regelangebots Montag-Freitag sowie systematische HVZ-Züge. Einzelzüge und Ausdünnungen in Randzeiten sind hier nicht dargestellt.

Zusätzliche Angebote gegenüber Jahresfahrplan 2014:  
- Systematisierung Halbstundentakt

Es wird davon ausgegangen, dass die hier dargestellten Angebote auf der Infrastruktur unter Berücksichtigung der gesprochenen Mittel fahrbar sind.

**Legende**

**Personenverkehr : Takt**  
==== Halbstundentakt

**Personenverkehr : Zuggattung**  
—— S-Bahn / RV

20.03.2014

# Personenverkehrsangebot MGI

Referenzfall für die Entwicklung des AS 2030

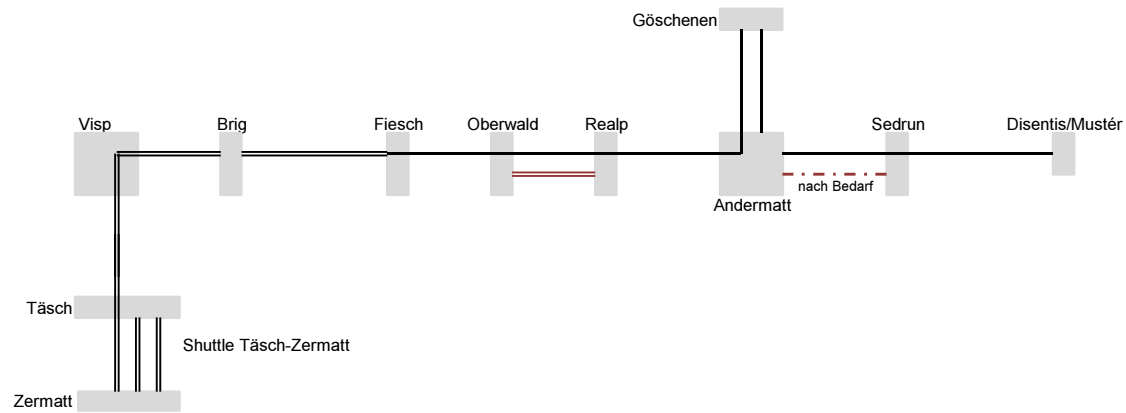

## Bemerkungen

Das hier dargestellte Angebot des Referenzfalls bildet den aktuellen Kenntnisstand des BAV ab und wird mit den Planungsregionen bereinigt. Dargestellt sind die Züge des Regelangebots Montag-Freitag. Einzelzüge (z.B. Glacierexpress und Wintersportzüge Nätschen) sowie Güterverkehr sind hier nicht dargestellt.

Zusätzliche Angebote gegenüber Jahresfahrplan 2014:

- Systematisierung Halbstundentakt Brig - Visp - Zermatt
- Verdichtung zum Halbstundentakt Brig - Fiesch
- Verdichtung zum Viertelstundentakt Täsch-Zermatt (Shuttle)

Es wird davon ausgegangen, dass die hier dargestellten Angebote auf der Infrastruktur unter Berücksichtigung der gesprochenen Mittel fahrbar sind.

## Legende

### Personenverkehr : Takt

- Stundentakt
- == Halbstundentakt

### Personenverkehr : Zuggattung

- S-Bahn / RV
- Autoverlad

20.03.2014

# Offre de transport de voyageurs MOB

Cas de référence pour le développements de l'EA 2030

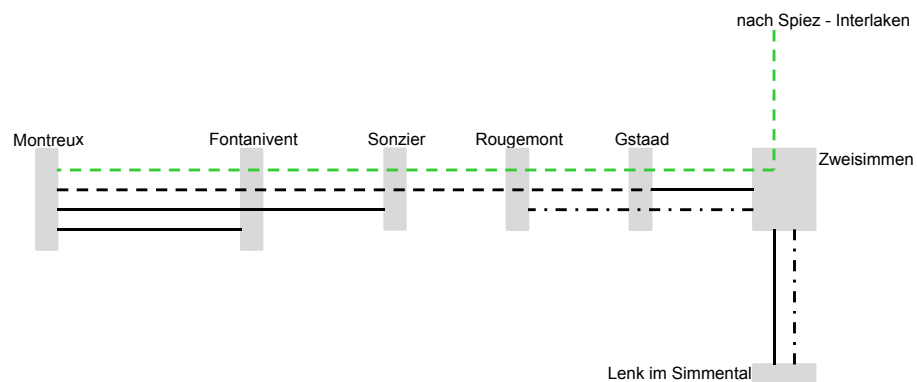

## Remarques

L'offre de prestations du cas de référence présentée ici reflète l'état actuel des connaissances de l'OFT et sera mise au net avec les régions de planification. Les trains de l'offre régulière du lundi au vendredi ainsi que les trains systématiques aux heures de pointe sont représentés ici. Les trains désheures ou aux heures creuses ne sont pas représentés.

Offres supplémentaires par rapport à l'horaire 2015

- TransGoldenPass (4 paires de courses par jour de/vers Interlaken avec changement d'écartement)
- cadence horaire Zweisimmen-Gstaad

Il est supposé que les prestations présentées ici peuvent être fournies sur l'infrastructure compte tenu des ressources allouées. Ceci concerne aussi les trains désheures non représentés ici conformément à l'horaire 2015.

## Légende

### Transport de voyageurs : cadence

- - - toutes les deux heures
- cadence horaire
- · · seulement aux heures de pointe

### Transport de voyageurs : type de train

- RER / TR
- RE

03.06.2015



# Offre de transport de voyageurs MVR

Cas de référence pour le développements de l'EA 2030

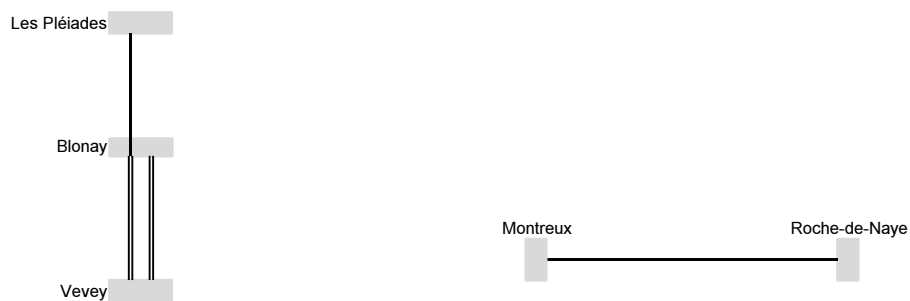

## Remarques

L'offre de prestations du cas de référence présentée ici reflète l'état actuel des connaissances de l'OFT et sera mise au net avec les régions de planification.  
Les trains de l'offre régulière du lundi au vendredi ainsi que les trains systématiques aux heures de pointe sont représentés ici.  
Les trains désaturés ou aux heures creuses ne sont pas représentés.

Offres supplémentaires par rapport à l'horaire 2014:  
-étoffement à la cadence au quart d'heure Vevey - Blonay

Il est supposé que les prestations présentées ici peuvent être fournies sur l'infrastructure compte tenu des ressources allouées.  
Ceci concerne aussi les trains désaturés non représentés ici conformément à l'horaire 2014.

## Légende

### Transport de voyageurs : cadence

— cadence horaire

== cadence semi-horaire

### Transport de voyageurs : type de train

— RER / TR

## Offre de transport de voyageurs NStCM

Cas de référence pour le développements de l'EA 2030

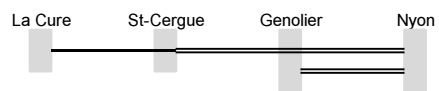

### Remarques

L'offre de prestations du cas de référence présentée ici reflète l'état actuel des connaissances de l'OFT et sera mise au net avec les régions de planification.  
Les trains de l'offre régulière du lundi au vendredi ainsi que les trains systématiques aux heures de pointe sont représentés ici.  
Les trains désaturés ou aux heures creuses ne sont pas représentés.

Offres supplémentaires par rapport à l'horaire 2014:  
- étoffement à la cadence au quart d'heure Nyon - Genolier  
- Systématisation cadence semi-horaire Nyon - St-Cergue

Il est supposé que les prestations présentées ici peuvent être fournies sur l'infrastructure compte tenu des ressources allouées.

### Légende

#### Transport de voyageurs : cadence

— cadence horaire  
= cadence semi-horaire

#### Transport de voyageurs : type de train

— RER / TR

20.03.2014

# Personenverkehrsangebot OeBB

Referenzfall für die Entwicklung des AS 2030

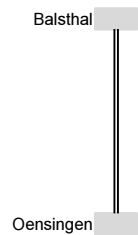

## Bemerkungen

Das hier dargestellte Angebot des Referenzfalls bildet den aktuellen Kenntnisstand des BAV ab und wird mit den Planungsregionen bereinigt. Dargestellt sind die Züge des Regelangebots Montag-Freitag sowie systematische HVZ-Züge. Güterzüge, Einzelzüge und Ausdünnungen in Randzeiten sind hier nicht dargestellt.

Zusätzliche Angebote gegenüber Jahresfahrplan 2014:  
- Keine

Es wird davon ausgegangen, dass die hier dargestellten Angebote auf der Infrastruktur unter Berücksichtigung der gesprochenen Mittel fahrbar sind.

## Legende

**Personenverkehr : Takt**

==== Halbstundentakt

**Personenverkehr : Zuggattung**

—— S-Bahn / RV

20.03.2014

# Personenverkehrsangebot RBS

Referenzfall für die Entwicklung des AS 2030

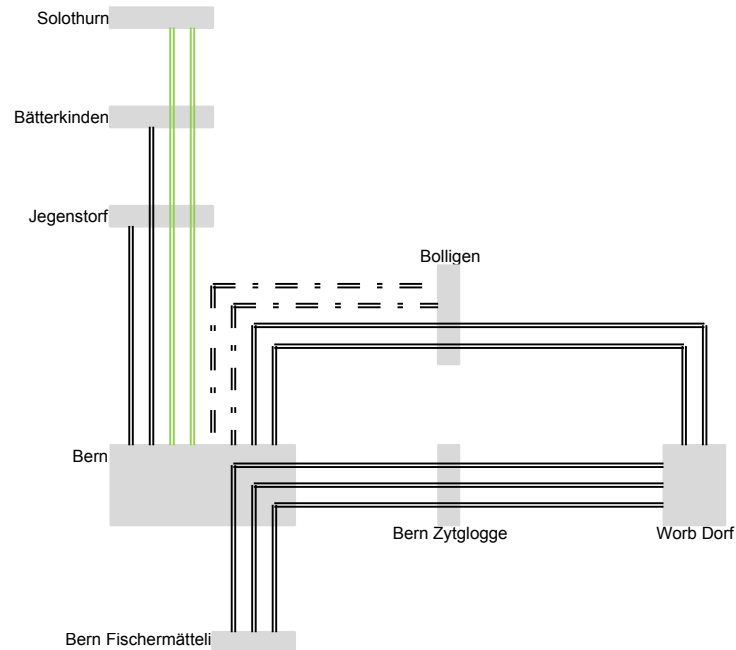

**Bemerkungen**

Das hier dargestellte Angebot des Referenzfalls bildet den aktuellen Kenntnisstand des BAV ab und ist mit den Planungsregionen bereinigt. Dargestellt sind die Züge des Regelangebots Montag-Freitag sowie systematische HVZ-Züge. Einzelzüge und Ausdünnungen in Randzeiten sind hier nicht dargestellt.

Zusätzliche Angebote gegenüber Jahresfahrplan 2015

- Verdichtung zum Viertelstundentakt RE Bern-Solothurn
- Verlängerung Halbstundentakt Bern-Jegenstorf bis Bätterkinden

Es wird davon ausgegangen, dass die hier dargestellten Angebote auf der Infrastruktur unter Berücksichtigung der gesprochenen Mittel fahrbar sind. Dies betrifft auch hier nicht dargestellte Einzelzüge gemäss Fahrplan 2015 sofern diese im zusätzlichen Angebot gegenüber 2015 nicht enthalten sind.

**Legende**

**Personenverkehr : Takt**

- Stundentakt
- == Halbstundentakt

**Personenverkehr : Zugattung**

- S-Bahn / RV
- RE

03.06.2015

# Personenverkehrsangebot RhB

Referenzfall für die Entwicklung des AS 2030

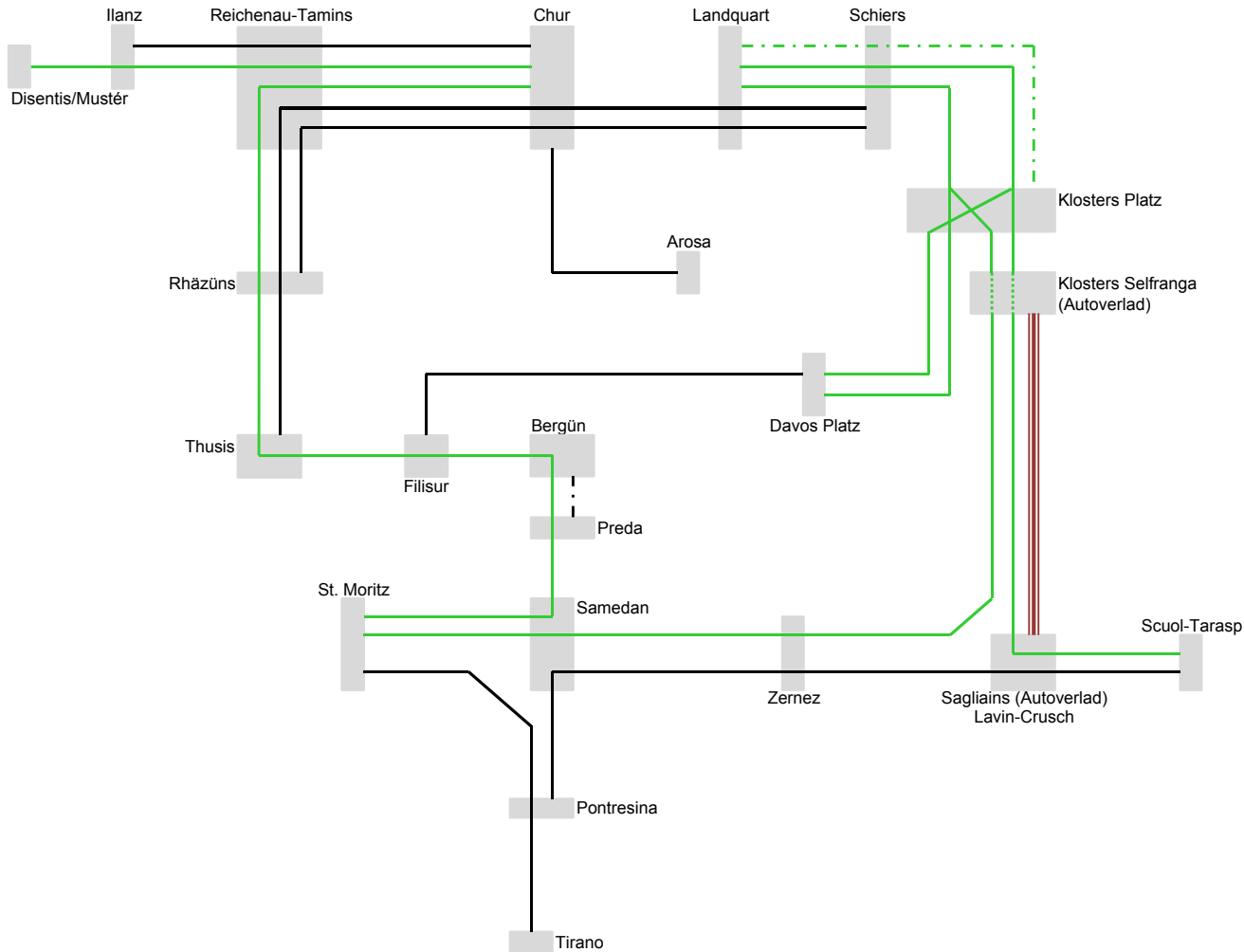

## Bemerkungen

Das hier dargestellte Angebot des Referenzfalls bildet den aktuellen Kenntnisstand des BAV ab und ist mit den Planungsregionen bereinigt. Dargestellt sind die Züge des Regelangebots Montag-Freitag sowie systematische HVZ-Züge. Einzelzüge (z.B. Glacier- oder Berninaexpress) sowie Güterverkehr sind hier nicht dargestellt.

Zusätzliche Angebote gegenüber Jahresfahrplan 2015:

- Verdichtung zum Halbstundentakt Klosters-Davos ganztägig
- Verdichtung zum Halbstundentakt Chur-Ilanz
- Verdichtung zum Halbstundentakt Chur-Landquart (S-Bahn) (Verzicht Durchbindung Disentis/Muster-Landquart-Scuol)
- Stundentakt ganztägig anstelle 2h-Takt St. Moritz-Landquart via Vereina
- Flügelzugkonzept Klosters mit (touristischem) HVZ-Verstärker Landquart-Klosters (Durchbindungen noch offen)

Es wird davon ausgegangen, dass die hier dargestellten Angebote auf der Infrastruktur unter Berücksichtigung der gesprochenen Mittel fahrbar sind. Dies betrifft auch hier nicht dargestellte Einzelzüge gemäss Fahrplan 2015, sofern diese im zusätzlichen Angebot gegenüber 2015 nicht enthalten sind.

## Legende

### Personenverkehr : Takt

- Stundentakt
- ==== Halbstundentakt
- ..... Nur während (touristischer) HVZ

### Personenverkehr : Zuggattung

- S-Bahn / RV
- RE
- ==== Autoverlad: 3 Trassen pro h und Richtung

03.06.2015

# Personenverkehrsangebot SZU

Referenzfall für die Entwicklung des AS 2030

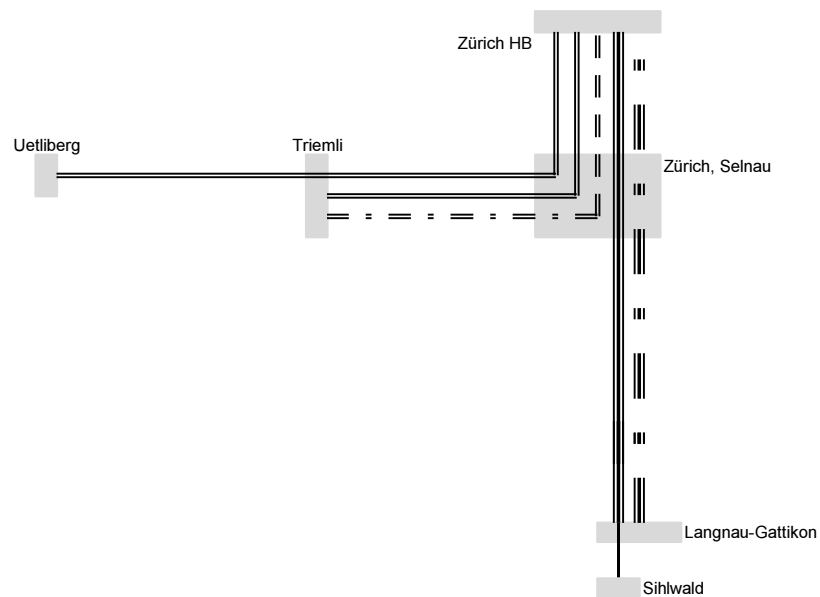

## Bemerkungen

Das hier dargestellte Angebot des Referenzfalls bildet den aktuellen Kenntnisstand des BAV ab und wird mit den Planungsregionen bereinigt. Dargestellt sind die Züge des Regelangebots Montag-Freitag sowie systematische HVZ-Züge. Güterzüge, Einzelzüge und Ausdünnungen in Randzeiten sind hier nicht dargestellt.

Zusätzliche Angebote gegenüber Jahresfahrplan 2014:  
- Keine

Es wird davon ausgegangen, dass die hier dargestellten Angebote auf der Infrastruktur unter Berücksichtigung der gesprochenen Mittel fahrbar sind.

## Legende

### Personenverkehr : Takt

- Stundentakt
- ≡ Halbstundentakt
- ≡≡≡ 3 Züge pro Stunde und Richtung
- - - Nur während HVZ

### Personenverkehr : Zuggattung

- S-Bahn / RV

## Offre de transport de voyageurs TMR

Cas de référence pour le développements de l'EA 2030

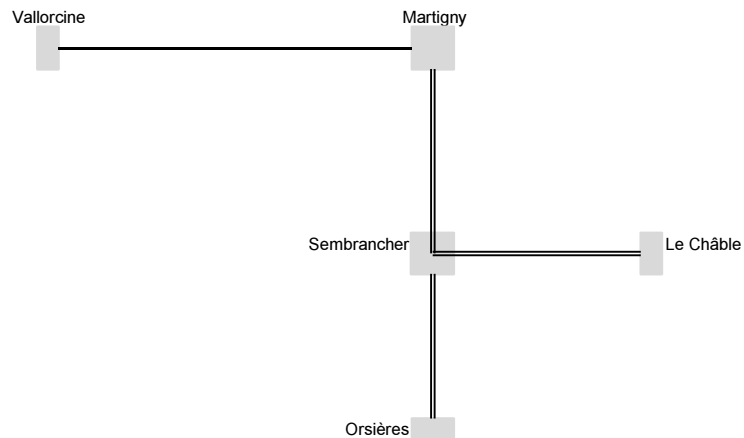

### Remarques

L'offre de prestations du cas de référence présentée ici reflète l'état actuel des connaissances de l'OFT et sera mise au net avec les régions de planification. Les trains de l'offre régulière du lundi au vendredi ainsi que les trains systématiques aux heures de pointe sont représentés ici. Les trains de marchandises, les trains désheures ou aux heures creuses ne sont pas représentés.

Offres supplémentaires par rapport à l'horaire 2014:  
- étoffement cadence semi-horaire Martigny-Le Châble et Sembr.-Orsières

Il est supposé que les prestations présentées ici peuvent être fournies sur l'infrastructure compte tenu des ressources allouées.

### Légende

**Transport de voyageurs : cadence**

— cadence horaire

==== cadence semi-horaire

**Transport de voyageurs : type de train**

— RER / TR

20.03.2014

## Offre de transport de voyageurs TPC

Cas de référence pour le développements de l'EA 2030

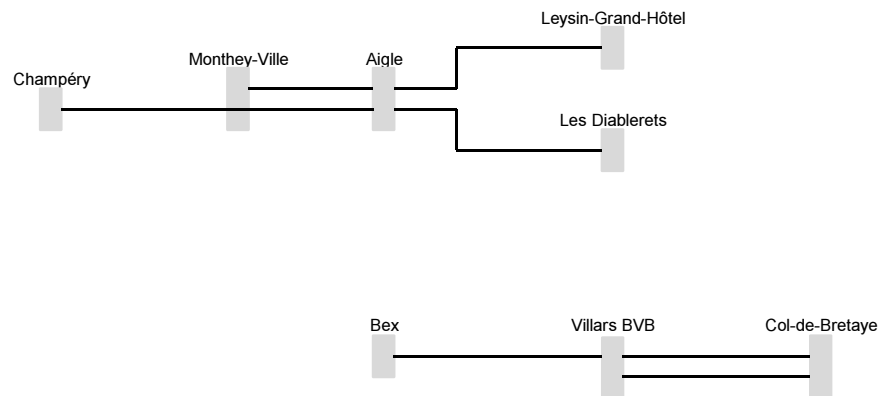

### Remarques

L'offre de prestations du cas de référence présentée ici reflète l'état actuel des connaissances de l'OFT et sera mise au net avec les régions de planification.

Les trains de l'offre régulière du lundi au vendredi ainsi que les trains systématiques aux h de pointe sont représentés ici. Les trains désheurés et de sports d'hiver (Col-de-Bretaye) ne sont pas représentés.

Offres supplémentaires par rapport à l'horaire 2014:

- aucune

Il est supposé que les prestations présentées ici peuvent être fournies sur l'infrastructure compte tenu des ressources allouées.

Ceci concerne aussi les trains désheurés non représentés ici conformément à l'horaire 2014.

### Légende

**Transport de voyageurs : cadence**

—— cadence horaire

**Transport de voyageurs : type de train**

—— RER / TR

20.03.2014



## Offre de transport de voyageurs TPF

Cas de référence pour le développements de l'EA 2030  
voie normale TPF cf. plan d'utilisation des capacités

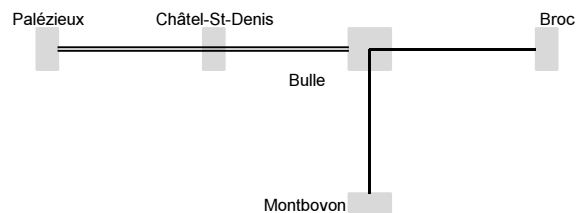

### Remarques

L'offre de prestations du cas de référence présentée ici reflète l'état actuel des connaissances de l'OFT et sera mise au net avec les régions de planification.  
Les trains de l'offre régulière du lundi au vendredi ainsi que les trains systématiques aux heures de pointe sont représentés ici.  
Les trains désaturés ou aux heures creuses ne sont pas représentés.

Offres supplémentaires par rapport à l'horaire 2014:  
- étoffement à la cadence semi-horaire Châtel-St-Denis - Bulle

Il est supposé que les prestations présentées ici peuvent être fournies sur l'infrastructure compte tenu des ressources allouées.

### Légende

#### Transport de voyageurs : cadence

— cadence horaire  
= cadence semi-horaire

#### Transport de voyageurs : type de train

— RER / TR

20.03.2014

# Offre de transport de voyageurs TRAVYS

Cas de référence pour le développements de l'EA 2030

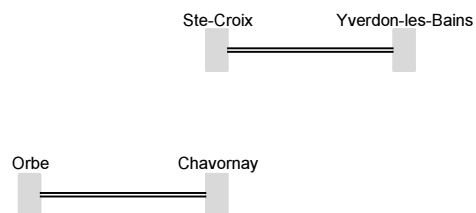

## Remarques

L'offre de prestations du cas de référence présentée ici reflète l'état actuel des connaissances de l'OFT et sera mise au net avec les régions de planification.

Les trains de l'offre régulière du lundi au vendredi ainsi que les trains systématiques aux heures de pointe sont représentés ici. Les trains de marchandises, les trains désheures (ramassage scolaire) ou aux heures creuses ne sont pas représentés.

Offres supplémentaires par rapport à l'horaire 2014:  
- étoffement à la cadence semi-horaire Ste-Croix - Yverdon

Il est supposé que les prestations présentées ici peuvent être fournies sur l'infrastructure compte tenu des ressources allouées.

## Légende

### Transport de voyageurs : cadence

— cadence horaire

==== cadence semi-horaire

### Transport de voyageurs : type de train

— RER / TR

20.03.2014

## Offre de transport de voyageurs TransN

Cas de référence pour le développements de l'EA 2030  
voie normale TransN cf. plan d'utilisation des capacités

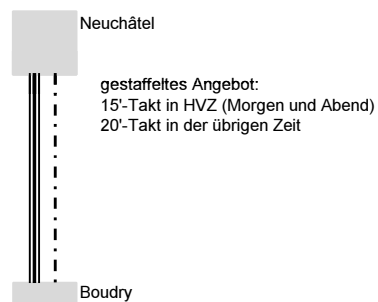
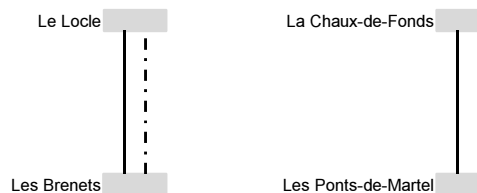

### Remarques

L'offre de prestations du cas de référence présentée ici reflète l'état actuel des connaissances de l'OFT et sera mise au net avec les régions de planification.  
Les trains de l'offre régulière du lundi au vendredi ainsi que les trains systématiques aux h de pointe sont représentés ici. Les trains désheures (ramassage scolaire) ou aux heures creuses ne sont pas représentés.

Offres supplémentaires par rapport à l'horaire 2014:  
- aucune

Il est supposé que les prestations présentées ici peuvent être fournies sur l'infrastructure compte tenu des ressources allouées.  
Ceci concerne aussi les trains désheures non représentés ici conformément à l'horaire 2014.

### Légende

#### Transport de voyageurs : cadence

— cadence horaire

≡ cadence semi-horaire

≡≡≡ 3 trains par heure et par sens

· · · · seulement aux heures de pointe

#### Transport de voyageurs : type de train

— RER / TR

# Personenverkehrsangebot WAB

Referenzfall für die Entwicklung des AS 2030

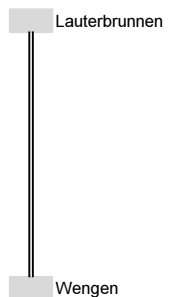

## Bemerkungen

Das hier dargestellte Angebot des Referenzfalls bildet den aktuellen Kenntnisstand des BAV ab und wird mit den Planungsregionen bereinigt. Dargestellt sind die Züge des Regelangebots Montag-Freitag sowie systematische HVZ-Züge. Einzelzüge und Ausdünnungen in Randzeiten sind hier nicht dargestellt.

Zusätzliche Angebote gegenüber Jahresfahrplan 2014:  
- Keine

Es wird davon ausgegangen, dass die hier dargestellten Angebote auf der Infrastruktur unter Berücksichtigung der gesprochenen Mittel fahrbar sind.

## Legende

**Personenverkehr : Takt**

==== Halbstundentakt

**Personenverkehr : Zuggattung**

— S-Bahn / RV

20.03.2014

# Personenverkehrsangebot WB

Referenzfall für die Entwicklung des AS 2030

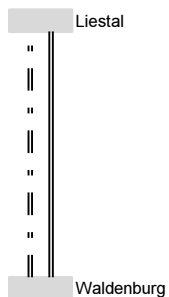

## Bemerkungen

Das hier dargestellte Angebot des Referenzfalls bildet den aktuellen Kenntnisstand des BAV ab und wird mit den Planungsregionen bereinigt. Dargestellt sind die Züge des Regelangebots Montag-Freitag sowie systematische HVZ-Züge. Einzelzüge und Ausdünnungen in Randzeiten sind hier nicht dargestellt.

Zusätzliche Angebote gegenüber Jahresfahrplan 2014:  
- Keine

Es wird davon ausgegangen, dass die hier dargestellten Angebote auf der Infrastruktur unter Berücksichtigung der gesprochenen Mittel fahrbar sind.

## Legende

**Personenverkehr : Takt**  
==== Halbstundentakt  
- = - Nur während HVZ

**Personenverkehr : Zuggattung**  
—— S-Bahn / RV

20.03.2014

# Personenverkehrsangebot WSB

Referenzfall für die Entwicklung des AS 2030

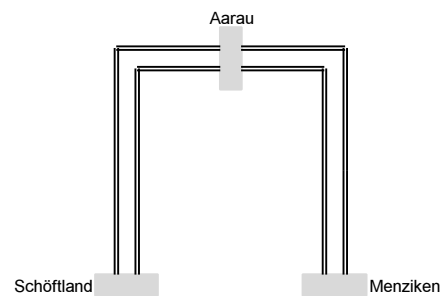

## Bemerkungen

Das hier dargestellte Angebot des Referenzfalls bildet den aktuellen Kenntnisstand des BAV ab und wird mit den Planungsregionen bereinigt. Dargestellt sind die Züge des Regelangebots Montag-Freitag sowie systematische HVZ-Züge. Einzelzüge und Ausdünnungen in Randzeiten sind hier nicht dargestellt.

Zusätzliche Angebote gegenüber Jahresfahrplan 2014:  
- Keine

Es wird davon ausgegangen, dass die hier dargestellten Angebote auf der Infrastruktur unter Berücksichtigung der gesprochenen Mittel fahrbar sind.

## Legende

Personenverkehr : Takt  
===== Halbstundentakt

Personenverkehr : Zuggattung  
———— S-Bahn / RV

20.03.2014